

مکانیزم جک HK با آرامبند

(PF=580-1250)	21,600,000R	مکانیزم جک HK-S با آرامبند	C301
(PF=960-2040)	24,000,000R	مکانیزم جک HK-M با آرامبند	C302
(PF=1800-3500)	26,400,000R	مکانیزم جک HK-L با آرامبند	C303
(PF=3200-9000)	28,800,000R	مکانیزم جک HK-XL با آرامبند	C304



کد کالا	سری	ارتفاع یونیت	عمق یونیت	طول بازو	قدرت جک PF	ریگلاژ قدرت جک	آرامبند	زاویه بازشو	شابلون نصب	ضخامت درب
C301	HK-S	250-400 mm	داخل به داخل 261mm	182 mm	580-1250	دارد	دارد	107	دارد	16-28 mm
C302	HK-M	400-500 mm	داخل به داخل 261mm	182 mm	960-2040	دارد	دارد	107	دارد	16-28 mm
C303	HK-L	500 mm	داخل به داخل 261mm	182 mm	1800-3500	دارد	دارد	107	دارد	16-28 mm
C304	HK-XL	400-700 mm	داخل به داخل 261mm	182 mm	3200-9000	دارد	دارد	107	دارد	16-28 mm

×۱۰۰۰ وزن درب × ارتفاع درب = پاور فکتور

برای ورق های به ضخامت ۱۶mm × طول درب × ارتفاع درب = وزن درب
 برای ورق های به ضخامت ۱۸mm ×

مکانیزم جک HK فشاری P20

(PF=580-1250)	21,600,000R	مکانیزم جک HK-S P20	C306
(PF=1060-2450)	24,000,000R	مکانیزم جک HK-M P20	C307
(PF=1800-4000)	26,400,000R	مکانیزم جک HK-L P20	C308
(PF=2600-5000)	28,800,000R	مکانیزم جک HK-XL P20	C309



کد کالا	سری	ارتفاع یونیت	عمق یونیت	طول بازو	قدرت جک PF	ریگلاژ قدرت جک	آرامبند	زاویه بازشو	شابلون نصب	ضخامت درب
C306	HK-S-P20	250-400 mm	داخل به داخل 240mm	227 mm	580-1250	دارد	دارد	107	دارد	16-28 mm
C307	HK-M-P20	400-500 mm	داخل به داخل 240mm	227 mm	1060-2450	دارد	دارد	107	دارد	16-28 mm
C308	HK-L-P20	500 mm	داخل به داخل 240mm	227 mm	1800-4000	دارد	دارد	107	دارد	16-28 mm
C309	HK-XL-P20	400-700 mm	داخل به داخل 240mm	227 mm	2600-5000	دارد	دارد	107	دارد	16-28 mm

×۱۰۰۰ وزن درب × ارتفاع درب = پاور فکتور

برای ورق های به ضخامت ۱۶mm × طول درب × ارتفاع درب = وزن درب
 برای ورق های به ضخامت ۱۸mm ×

PF=200-1000

PF=500-1500

PF=960-2350

C115 مکانیزم جک HV-F-S با آرامبند

C116 مکانیزم جک HV-F-M با آرامبند

C117 مکانیزم جک HV-F-L با آرامبند
6,600,000R

*توجه داشته باشید حتما از لولای با آرامبند استفاده شود



کد کالا	سری	ارتفاع یونیت	عمق یونیت	قدرت جک PF	ریگلاژ قدرت جک	آرامبند	زاویه بازشو	شابلون نصب	ضخامت درب
C115	HV-F-S	240-600 mm	داخل به داخل 125mm	200-1000	دارد	دارد	105	دارد	16-28 mm
C116	HV-F-M	240-600 mm	داخل به داخل 125mm	500-1500	دارد	دارد	105	دارد	16-28 mm
C117	HV-F-L	240-600 mm	داخل به داخل 125mm	960-2350	دارد	دارد	105	دارد	16-28 mm

$1000 \times \text{وزن درب} \times \text{ارتفاع درب} = \text{پاور فکتور}$

$\times \text{طول درب} \times \text{ارتفاع درب} = \text{وزن درب}$ برای ورق های به ضخامت 16mm
 $\times \text{طول درب} \times \text{ارتفاع درب} = \text{وزن درب}$ برای ورق های به ضخامت 18mm

مکانیزم جک پمپی با آرامبند

C131 مکانیزم جک پمپی ۸۰ نیوتن با آرامبند

C132 مکانیزم جک پمپی ۱۰۰ نیوتن با آرامبند

C133 مکانیزم جک پمپی ۱۲۰ نیوتن با آرامبند

C134 مکانیزم جک پمپی ۱۵۰ نیوتن با آرامبند
1,320,000R

*توجه داشته باشید حتما از لولای با آرامبند استفاده شود



کد کالا	سری	ارتفاع یونیت	طول بازو	قدرت جک KG	آرامبند	زاویه بازشو	ضخامت درب
C131	80 N	250-600 mm	282 mm	2.5 kG	دارد	110	16-28 mm
C132	100 N	250-600 mm	282 mm	2.8 kG	دارد	110	16-28 mm
C133	120 N	250-600 mm	282 mm	3.10 kG	دارد	110	16-28 mm
C134	150 N	250-600 mm	282 mm	3.40 kG	دارد	110	16-28 mm

کد کالا	ارتفاع یونیت (300mm)	ارتفاع یونیت (400mm)	ارتفاع یونیت (500mm)	ارتفاع یونیت (600mm)
C131	2.4Kg	1.8Kg	1.4Kg	1.2Kg
C132	3Kg	2.2Kg	1.8Kg	1.5Kg
C133	3.6Kg	2.7Kg	2.1Kg	1.8Kg
C134	4.7Kg	3.2Kg	2.3Kg	2.1Kg

مکانیزم درب ریلی تاپ لاین توکار با آرامبند

C701 مکانیزم درب ریلی تاپ لاین ۲۴۰۰mm توکار دو درب با عرض هر درب حداکثر ۱۲۰۰mm
48,000,000R

K023

۱. قابل اجرا برای درب هایی به ضخامت ۱۶-۱۹mm
۲. حداکثر وزن درب = ۵۰ کیلو گرم
۳. حرکت خطی درب ها
۴. دارای آرامبند نرم و بی صدا
۵. نصب آسان مکانیزم
۶. فلش شدن درب ها و استفاده از تمام فضای داخل یونیت

کد	شرح کالا	تعداد	عکس محصول
C701-11	یک ست قرقره و آرامبند مکانیزم CV۰۱ CJ۱۱۲۲۶A 28,800,000R	چهار عدد قرقره بالا چهار عدد قرقره پایین چهار عدد آرامبند	
C701-12	پروفیل بالای مکانیزم CV۰۱ XJA۲۲۱ 14,400,000R	یک شاخه ۲۴۰۰mm	
C701-13	پروفیل پایین مکانیزم CV۰۱ XJA۲۲۰ 10,800,000R	یک شاخه ۲۴۰۰mm	
C701-14	کاور پروفیل پایین مکانیزم CV۰۱ XJA۲۱۹ 3,600,000R	یک شاخه ۲۴۰۰mm	

C702 مکانیزم درب ریلی تاپ لاین ۳۶۰۰mm توکار سه درب با عرض هر درب حداکثر ۱۲۰۰mm
66,000,000R

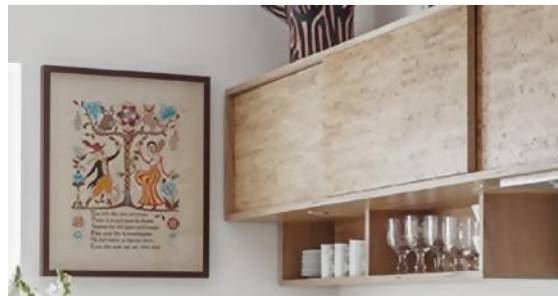
K024

۱. قابل اجرا برای درب هایی به ضخامت ۱۶-۱۹mm
۲. حداکثر وزن درب = ۵۰ کیلو گرم
۳. حرکت خطی درب ها
۴. دارای آرامبند نرم و بی صدا
۵. نصب آسان مکانیزم
۶. فلش شدن درب ها و استفاده از تمام فضای داخل یونیت

* نکات قابل توجه :
 ۱. درب بیرونی فقط به یک طرف حرکت میکند و آرامبند دارد.
 ۲. درب داخلی نسبت به هم آرامبند ندارند.

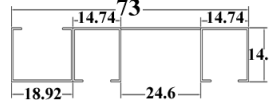
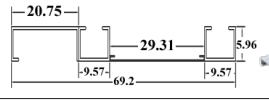
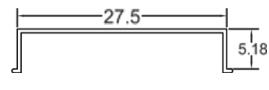
کد	شرح کالا	تعداد	عکس محصول
C702-11	یک ست قرقره و آرامبند مکانیزم CV۰۲ CJ۱۱۲۲۶A 36,000,000R	شش عدد قرقره بالا شش عدد قرقره پایین چهار عدد آرامبند	
C702-12	پروفیل بالای مکانیزم CV۰۲ XJA۲۲۱ 21,600,000R	یک شاخه ۳۶۰۰mm	
C702-13	پروفیل پایین مکانیزم CV۰۲ XJA۲۲۰ 16,200,000R	یک شاخه ۳۶۰۰mm	
C702-14	کاور پروفیل پایین مکانیزم CV۰۲ XJA۲۱۹ 5,400,000R	یک شاخه ۳۶۰۰mm	

C711 مکانیزم درب ریلی SL خطی ۱۸۰۰mm دکوری روکار تک درب با عرض حداکثر ۹۰۰mm
30,000,000R



۱. دارای آرامبند
۲. طول پروفیل ۱۸۰۰mm
۳. قابلیت برش دارد
۴. قابل اجرا برای درب هایی به ضخامت ۱۵-۲۵mm
۵. وزن درب ۳۰kg

کد	شرح کالا	تعداد	عکس محصول
C711-11	یک ست قرقه مکانیزم C711 +CJ11۳۱۰۸ 12,000,000R	دو عدد قرقه بالا دو عدد قرقه پایین	
C711-12	یک ست آرامبند مکانیزم C711 TN۲۲۳B 3,600,000R	دو عدد	
C711-13	پروفیل آلومینیومی بالا و پایین XJA۱۴۰ 10,200,000R	یک شاخه ۳۶۰۰mm	
C711-14	استوپر پروفیل TJ۰۱۴۵B 1,200,000R	یک ست چهار عددی	
C711-15	کلیپس نگهدارنده پروفیل TJ۰۵۰A 1,800,000R	یک ست دوازده عددی	
C711-16	کپ انتهایی پروفیل PJS۹۷۰۷۲AV۶۳ 1,200,000R	یک ست چهار عددی	

C712 مکانیزم درب ریلی SL خطی ۳۶۰۰mm دکوری روکار دو درب با عرض هر درب حداکثر ۱۲۰۰mm
54,000,000R



۱. دارای آرامبند
۲. طول پروفیل ۳۶۰۰mm
۳. قابلیت برش دارد
۴. قابل اجرا برای درب هایی به ضخامت ۱۵-۲۵mm
۵. وزن هر درب ۳۰kg

کد	شرح کالا	تعداد	عکس محصول
C712-11	دو ست قرقه مکانیزم C711 +CJ11۳۱۰۸ 24,000,000R	چهار عدد قرقه بالا چهار عدد قرقه پایین	
C712-12	یک ست آرامبند مکانیزم C711 TN۲۲۳B 3,600,000R	دو عدد	
C712-13	پروفیل آلومینیومی بالا و پایین XJA۱۴۰ 20,400,000R	دو شاخه ۳۶۰۰mm	
C712-14	استوپر پروفیل TJ۰۱۴۵B 2,400,000R	دو ست چهار عددی	
C712-15	کلیپس نگهدارنده پروفیل TJ۰۵۰A 3,600,000R	دو ست دوازده عددی	
C712-16	کپ انتهایی پروفیل PJS۹۷۰۷۲AV۶۳ 1,200,000R	یک ست چهار عددی	

مکانیزم هوایی درب ریلی این لاین چهار درب برقی

<p>مکانیزم هوایی درب ریلی این لاین ۴۸۰۰mm چهار درب برقی سینکرونایز متقارن با عرض هر درب ۱۴۰۰mm</p> <p>3,840,000,000R</p> <p>مکانیزم هوایی درب ریلی این لاین ۳۶۰۰mm چهار درب برقی سینکرونایز متقارن با عرض هر درب ۹۰۰mm</p> <p>3,600,000,000R</p>	<p>C741</p> <p>C742</p>
--	---------------------------------------



۱. به صورت برقی
۲. عرض های ۴۸۰۰-۳۶۰۰mm
۳. حداکثر ارتفاع یونیت ۲۴۰۰mm
۴. حداقل ارتفاع یونیت ۱۰۰۰mm
۵. قابلیت برش ندارد
۶. دارای آرامبند
۷. تحمل وزن هر درب ۵۰ کیلوگرم
۸. ضخامت درب ۵۰-۱۸mm

مکانیزم هوایی درب ریلی این لاین دو درب دستی

<p>مکانیزم هوایی درب ریلی این لاین ۲۴۰۰-۱۸۰۰mm دو درب دستی با عرض هر درب ۱۴۰۰-۹۰۰mm</p> <p>480,000,000R</p>	<p>C740</p>
---	--------------------



۱. بصورت دستی
۱. عرض ۲۴۰۰-۱۸۰۰mm
۲. حداکثر ارتفاع درب ۱۲۰۰mm
۳. حداقل ارتفاع درب ۶۹۰mm
۴. قابلیت برش دارد
۵. دارای آرامبند
۵. تحمل وزن هر درب ۳۰ کیلوگرم
۷. ضخامت درب ۲۰-۱۵mm
۶. قابل استفاده برای یونیت هوایی و زمینی

مکانیزم هوایی درب ریلی شیشه ای توکار با فریم آلومینیوم بدون آرامبند

C721 مکانیزم هوایی درب ریلی شیشه ای ۲۴۰۰mm توکار با فریم آلومینیوم دو درب بدون آرامبند با عرض هر درب حداکثر ۱۲۰۰mm
54,000,000R



۱. بدون آرامبند
۲. طول پروفیل ۲۴۰۰mm
۳. قابلیت برش دارد
۴. قابل اجرا برای درب های شیشه ای به ضخامت ۵mm
۵. وزن هر درب ۲۰Kg

کد	شرح کالا	تعداد	عکس محصول
C721-11	دو ست فرقه مکانیزم مینی رولر شیشه CY۲۱ CJ۳۱۲۰۱B 16,800,000R	چهار عدد فرقه بالا چهار عدد فرقه پایین هشت عدد نگهدارنده فرقه چهار عدد استپ فرقه	
C721-12	براکت نصب پروفیل KUBAN 12,000,000R	یک ست ده عددی	
C721-13	پروفیل بالا و پایین CY۲۱ XJA۰۱۷ 16,800,000R	دو شاخه ۲۴۰۰mm	
C721-14	پروفیل بالا CY۲۱ XJA۰۳۷ 4,800,000R	یک شاخه ۲۴۰۰mm	
C721-15	پروفیل پایین CY۲۱ XJA۰۱۸ 3,600,000R	یک شاخه ۲۴۰۰mm	

مکانیزم هوایی درب ریلی شیشه ای توکار فریم لس با آرامبند

C722 مکانیزم هوایی درب ریلی شیشه ای ۲۴۰۰mm توکار فریم لس (بدون ریل کف) با آرامبند عرض هر درب حداکثر ۱۲۰۰mm
48,000,000R



۱. دارای آرامبند
۲. طول پروفیل ۲۴۰۰mm
۳. قابلیت برش دارد
۴. قابل اجرا برای درب های شیشه ای به ضخامت ۵mm
۵. وزن هر درب ۱۵kg

K523

کد	شرح کالا	تعداد	عکس محصول
C722-11	یک ست مکانیزم فرقه و آرامبند CY۲۲ CN۱۲۲۲۱B 45,600,000R	چهار عدد فرقه بالا چهار عدد آرامبند چهار عدد براکت شیشه دو عدد هدایتگر کف	
C722-12	پروفیل بالای CY۲۲ XNA۰۵۱AT 12,000,000R	یک شاخه ۲۴۰۰mm	

مکانیزم هوایی برقی درب کرکره ای (رولر شاتر)

C801 مکانیزم هوایی برقی درب کرکره ای (رولر شاتر) شیشه رنگ سفید عرض 750mm

C811 مکانیزم هوایی برقی درب کرکره ای (رولر شاتر) شیشه رنگ مشکی عرض 750mm
720,000,000R

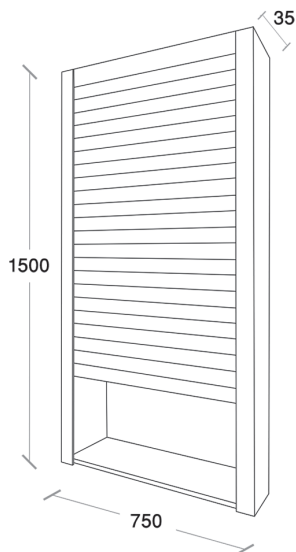

۱. دارای ریموت کنترل
۲. حداکثر ارتفاع ۱۵۰۰mm
۳. حداکثر عرض ۷۵۰mm
۴. قابلیت تنظیم ارتفاع
۵. قابلیت اتصال به برق شهری



مکانیزم هوایی درب کرکره ای (کلایمر اسمارت)

C851 مکانیزم هوایی کلایمر اسمارت برقی رنگ سفید عرض ۶۰۰mm 480,000,000R

C861 مکانیزم هوایی کلایمر اسمارت برقی رنگ سفید عرض ۹۰۰mm 540,000,000R

C852 مکانیزم هوایی کلایمر اسمارت برقی رنگ مشکی عرض ۶۰۰mm 480,000,000R

C862 مکانیزم هوایی کلایمر اسمارت برقی رنگ مشکی عرض ۹۰۰mm 540,000,000R

نکته: برای مکانیزم کلایمر اسمارت کد محصول فقط مکانیزم ارائه میگردد. (همراه یونیت نمی باشد)

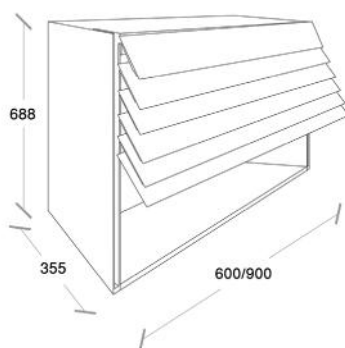

۱. حداکثر ارتفاع ۶۸۸mm
۲. حداقل عمق ۳۵۵mm
۳. قابلیت اتصال به برق شهری



مکانیزم جک فشاری وان تاچ با آرامبند

7.5 Kg	مکانیزم وان تاچ P20 با آرامبند سایز S	C200
20 Kg	مکانیزم وان تاچ P20 با آرامبند سایز M	C201
25 Kg	مکانیزم وان تاچ P20 با آرامبند سایز L	C202
		18,000,000R



نکته: لولای مورد استفاده این جک، لولای خلاص می باشد.

مکانیزم جک فشاری وان تاچ با آرامبند پریمیوم Large

20 Kg	مکانیزم وان تاچ P20 با آرامبند پریمیوم سایز L	C210
		18,000,000R

لولای قابل استفاده: لولا خلاص
وزن قابل تحمل برای درب های چوبی : ۲۰KG
وزن قابل تحمل برای درب های پروفیل آلومینیومی : ۲۵KG
مشخصات ابعاد مناسب برای درب های حداکثر ارتفاع ۲۷۰۰mm و حداکثر عرض ۶۰۰mm



نکته: لولای مورد استفاده این جک، لولای خلاص می باشد.

مکانیزم جک فشاری وان تاچ با آرامبند پریمیوم Small

7.5 Kg	مکانیزم وان تاچ P20 با آرامبند پریمیوم سایز S	C211
		9,000,000R

وزن قابل تحمل برای درب های چوبی : ۷.۵KG
مشخصات ابعاد مناسب برای درب های حداکثر ارتفاع ۷۰۰mm و حداکثر عرض ۶۰۰mm



نکته: لولای مورد استفاده این جک، لولای خلاص می باشد.

